

ATORN Schnellwechsel-Stahlhalter

- profilgeschliffener, verzahnter Zentralkörper, der mit dem Grundkörper auf dem Support der Drehmaschine befestigt wird
- Der Grundkörper kann nacheinander eine unbegrenzte Anzahl von Wechselhaltern für Dreh- oder Bohrwerkzeuge aufnehmen.
- 40 verschiedene Winkelstellungen der Stahlhalter möglich
- Wiederholgenauigkeit von $\pm 0,01$ mm

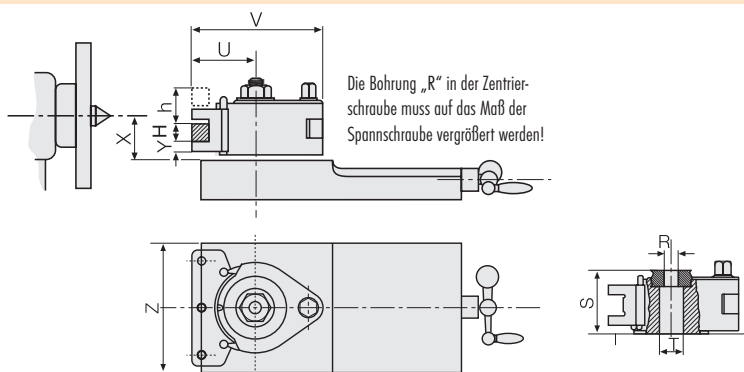

| Technische Daten | | | | | | | | | | | | |
|-----------------------------|------|-----|-----|-----|-----|------|------|------|------|-----|-----|-----|
| | | Aa | | A | | | B | | C | | D1 | |
| Wechselhalter-Größe | D | 12 | 16 | 20 | 25 | 32 | 32 | 40 | 45 | 40 | 50 | 63 |
| Antriebsleistung max. | kW | 1,1 | 2,2 | 2,2 | 6,6 | 6,6 | 13,2 | 13,2 | 13,2 | 22 | 22 | 22 |
| Schlittenbreite max. | Z mm | 80 | 100 | 100 | 150 | 150 | 180 | 180 | 180 | 200 | 200 | 200 |
| Höhenverstellbarkeit | h mm | 10 | 14 | 14 | 22 | 14 | 40 | 36 | 32 | 38 | 28 | 24 |
| Stahlauflage | Y mm | 6,2 | 10 | 10 | 12 | 13,5 | 15 | 16,5 | 16,5 | 20 | 20 | 20 |
| Höhe des Arbeitsstahls max. | H mm | 12 | 16 | 20 | 25 | 32 | 32 | 40 | 45 | 40 | 50 | 63 |
| Gesamtbreite max. | V mm | 70 | 100 | 100 | 150 | 150 | 192 | 202 | 202 | 230 | 234 | 242 |
| Gesamthöhe max. | S mm | 37 | 54 | 54 | 75 | 75 | 105 | 105 | 105 | 122 | 122 | 122 |
| Ausladung max. | U mm | 30 | 48 | 48 | 71 | 71 | 92 | 102 | 102 | 112 | 116 | 124 |
| Bohrung Ø max. | T mm | 12 | 35 | 35 | 40 | 40 | 55 | 55 | 55 | 65 | 65 | 65 |

| Erforderliches Mindestmaß X für Stahlhalter D | | | | | | | | | | | | |
|---|----|-----------|----|----|----|----|----|----|----|----|----|----|
| | | Aa | | A | | | B | | C | | D1 | |
| Wechselhalter-Größe | D | 12 | 16 | 20 | 25 | 32 | 32 | 40 | 45 | 40 | 50 | 63 |
| Stahlhalter H mm | | X min. mm | | | | | | | | | | |
| 6 | 12 | | | | | | | | | | | |
| 8 | 14 | 17 | | | | | | | | | | |
| 10 | 16 | 19 | 19 | | | | | | | | | |
| 12 | 18 | 21 | 21 | 24 | 25 | | | | | | | |
| (14) | | 23 | 23 | 26 | 27 | 29 | | | | | | |
| 16 | | 25 | 25 | 28 | 29 | 31 | 31 | 31 | | | | |
| 20 | | | | | 32 | 33 | 35 | 35 | 35 | | | |
| 25 | | | | | 37 | 38 | 40 | 40 | 40 | 45 | | |
| (30) | | | | | | 45 | 45 | 45 | 45 | 50 | 51 | 52 |
| 32 | | | | | | | 47 | 47 | 47 | 52 | 52 | 52 |
| 40 | | | | | | | | 55 | 55 | 60 | 60 | 60 |
| 45 | | | | | | | | | 60 | 65 | 65 | 65 |
| 50 | | | | | | | | | | 70 | 70 | 70 |
| 63 | | | | | | | | | | | 83 | 83 |



Schnellwechsel-Stahlhalter-Kopf mit Exzenterspannung

- Lieferung mit Exzenterhebel und Vierkantschlüssel für Halter
- weitere Ausführungen mit anderen Bohrungen auf Anfrage lieferbar

| Haltergröße | | | | | | | | Artikel-Nr. | € | |
|----------------|----|----|----|----|----|----|----|-------------|-------------|---------|
| AA - D12 | A1 | B1 | C1 | D1 | E1 | | | 446501 0012 | 279,- | |
| A - D16/20 | A2 | B2 | C2 | D2 | E2 | F1 | G1 | H1 | 446501 1116 | 342,- |
| B - D25/32 | A3 | B3 | C3 | D3 | E3 | F2 | G2 | H2 | 446501 2225 | 509,- |
| C - D32/40/45 | A4 | B4 | C4 | D4 | E4 | F3 | G3 | H3 | 446501 3332 | 789,- |
| D1 - D40/50/63 | A5 | B5 | C5 | D5 | E5 | F4 | G4 | H4 | 446501 4440 | 1.379,- |

4137

Ersatzteile

| Exzenterbolzen | | Schutzdeckel mit Skala | | Zentrierscheibe | | Exzenter Schlüssel | |
|----------------|--------------------|------------------------|--------------------|-----------------|-------------------|--------------------|-------------------|
| Artikel-Nr. | € | Artikel-Nr. | € | Artikel-Nr. | € | Artikel-Nr. | € |
| A1 | 446550 0012 55,30 | B1 | 446551 0012 47,- | C1 | 446552 0012 14,90 | D1 | 446553 0012 55,30 |
| A2 | 446550 1116 49,60 | B2 | 446551 1116 25,30 | C2 | 446552 1116 14,05 | D2 | 446553 1116 59,60 |
| A3 | 446550 2225 75,80 | B3 | 446551 2225 33,70 | C3 | 446552 2225 14,90 | D3 | 446553 2225 72,60 |
| A4 | 446550 3332 84,60 | B4 | 446551 3332 45,- | C4 | 446552 3332 25,30 | D4 | 446553 3332 72,60 |
| A5 | 446550 4440 103,50 | B5 | 446551 4440 122,50 | C5 | 446552 4440 36,60 | D5 | 446553 4440 112,- |
| 4137 | | 4137 | | 4137 | | 4137 | |







| Spannband mit Exzenterbolzen | | Stößel | | Stößelfeder | | Zeiger | |
|------------------------------|---------------------|-------------|------------------|-------------|------------------|-------------|-------------------|
| Artikel-Nr. | € | Artikel-Nr. | € | Artikel-Nr. | € | Artikel-Nr. | € |
| E1 | 446560 0012 181,50 | F1 | 446562 1116 5,10 | G1 | 446563 1116 1,60 | H1 | 446565 1116 11,45 |
| E2 | 446560 1116 260,- | F2 | 446562 2225 5,10 | G2 | 446563 2225 1,98 | H2 | 446565 2225 11,80 |
| E3 | 446560 2225 395,- | F3 | 446562 3332 5,40 | G3 | 446563 3332 1,98 | H3 | 446565 3332 15,60 |
| E4 | 446560 3332 579,- | F4 | 446562 4440 6,85 | G4 | 446563 4440 4,17 | H4 | 446565 4440 27,80 |
| E5 | 446560 4440 1.039,- | | | | | | |
| 4137 | | 4137 | | 4137 | | 4137 | |



Fortsetzung nächste Seite >>>

Schnellwechsel-Bohrstangenhalter BS

- mit zylindrischer Bohrung für Morsekegelhülsen und zur direkten Aufnahme von Ausdrehstangen
- Lieferung mit konterbarer Höhenverstellerschraube und Spanschrauben
- Stahlhalter-Rohlinge auf Anfrage lieferbar

| Geeignet für Halter | Geeignet für Schaftdurchmesser mm | L mm |  |  |  |  |  |  | Artikel-Nr. | € |
|---------------------|-----------------------------------|------|---|---|---|---|---|---|--------------------|---------------|
| AA | 15 | 50 | A1 | B1 | C1 | D1 | E1 | F1 | 446520 0015 | 113,50 |
| A | 30 | 80 | A2 | B2 | C2 | D2 | E2 | F2 | 446520 1130 | 136,- |
| B | 40 | 120 | A3 | B3 | C3 | D3 | E3 | F3 | 446520 2240 | 205,- |
| C | 40 | 160 | A4 | B4 | C4 | D4 | E4 | F4 | 446520 3340 | 342,- |
| C | 50 | 160 | A4 | B4 | C4 | D4 | E4 | F4 | 446520 3350 | 347,- |
| D1 | 63 | 180 | A5 | B5 | C5 | D5 | E5 | F5 | 446520 4463 | 719,- |

4137



Ausdrehstange

- für Schnellwechsel-Halter mit zylindrischer Bohrung
- seitlich geschlitzt, je eine Seite gerade und eine Seite schräg

| Geeignet für Halter | D mm | C mm | L mm | Artikel-Nr. | € |
|---------------------|------|-------|------|--------------------|-------------|
| A | 30 | 12x12 | 250 | 446545 1112 | 64,- |
| B | 40 | 12x12 | 500 | 446545 2212 | 82,30 |
| C | 40 | 12x12 | 500 | 446545 3312 | 82,30 |
| C | 50 | 20x20 | 500 | 446545 3320 | 148,50 |
| D1 | 63 | 20x20 | 600 | 446545 4420 | 233,- |

4137



C = Schaftvierkant

Morsekegelhülse H

- mit Abdrückschraube
- zur Aufnahme in Schnellwechsel-Bohrstangenhalter BS, zylindrischer Außendurchmesser
- für Werkzeuge mit Morsekegelschaft







| Geeignet für Halter | Außen-Ø mm | Für Morsekegelgröße | Artikel-Nr. | € |
|---------------------|------------|---------------------|--------------------|--------------|
| A | 30 | MK 1 | 446525 1101 | 47,30 |
| A | 30 | MK 2 | 446525 1102 | 50,20 |
| B | 40 | MK 3 | 446525 2203 | 61,20 |
| B | 40 | MK 4 | 446525 2204 | 68,80 |
| C | 40 | MK 3 | 446525 3303 | 61,20 |
| C | 40 | MK 4 | 446525 3304 | 68,80 |
| C | 50 | MK 3 | 446525 3313 | 77,50 |
| C | 50 | MK 4 | 446525 3314 | 82,30 |
| C | 50 | MK 5 | 446525 3315 | 111,50 |
| D1 | 63 | MK 5 | 446525 4405 | 161,50 |

4137



Schnellwechsel-Bohrstahlhalter B

- mit Prisma
- für Bohrstanzen und andere zylindrische Schaft-Werkzeuge
- Lieferung mit konterbarer Höhenverstellerschraube und Spanschrauben

| Geeignet für Halter | Geeignet für Schaftdurchmesser mm | L mm | Spanschraubengröße |  |  |  |  |  |  | Artikel-Nr. | € |
|---------------------|-----------------------------------|------|--------------------|---|---|---|---|---|---|--------------------|--------------|
| AA | 12 | 50 | M5 x 0,8 x 18 | A1 | B1 | C1 | D1 | E1 | F1 | 446510 0012 | 98,60 |
| A | 20 | 85 | M7 x 1 x 23 | A2 | B2 | C2 | D2 | E2 | F2 | 446510 1120 | 97,- |
| B | 32 | 130 | M11 x 1 x 30 | A3 | B3 | C3 | D3 | E3 | F3 | 446510 2230 | 162,- |
| C | 40 | 160 | M14 x 1,5 x 40 | A4 | B4 | C4 | D4 | E4 | F4 | 446510 3340 | 278,- |
| C | 50 | 160 | M14 x 1,5 x 40 | A4 | B4 | C4 | D4 | E4 | F4 | 446510 3350 | 295,- |
| D1 | 63 | 180 | M14 x 1,5 x 40 | A5 | B5 | C5 | D5 | E5 | F5 | 446510 4463 | 619,- |

4137

